

Interchangeable Lens

Посібник з експлуатації
Инструкция по эксплуатации
使用説明書
사용설명서
تعليمات التشغيل



E 70-350mm
F4.5-6.3 G OSS



E-mount

SEL70350G



4743682210

https://www.sony.net/

©2019 Sony Corporation
Printed in China

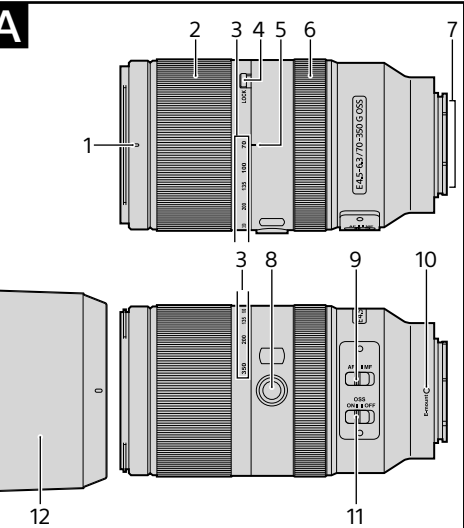

B

1-1

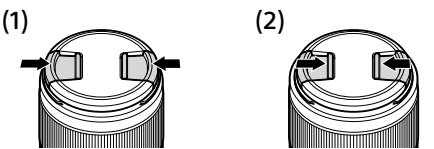
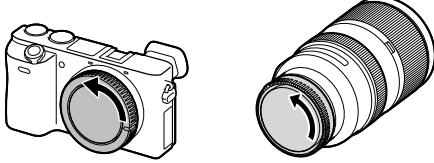

1-2

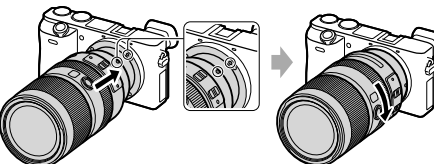

2

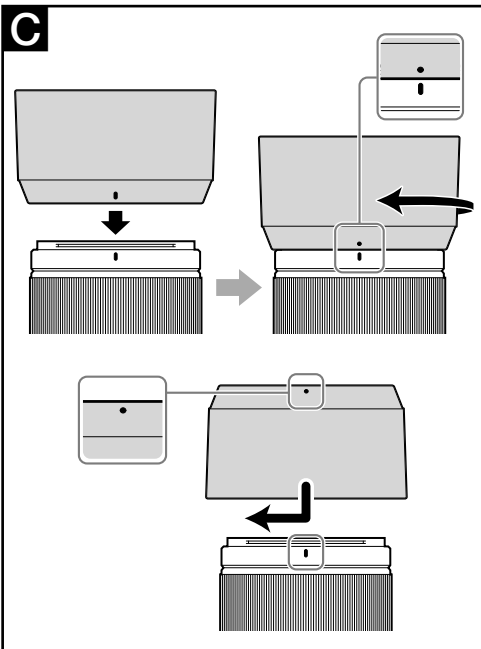
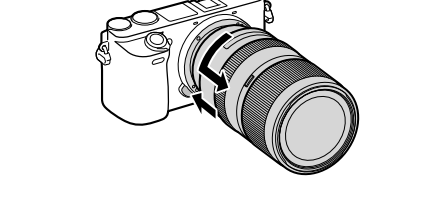

D

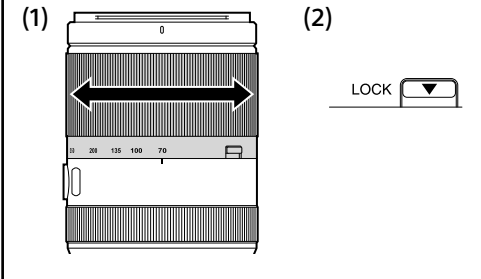

E

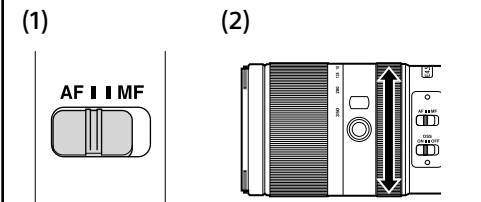

F



G

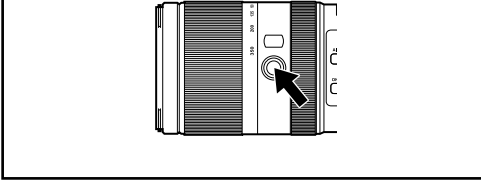

Українська

В даному посібнику пояснюється, як використовувати об'єктиви. Застережні заходи, загальні для всіх об'єктивів, наприклад, примітки щодо використання, наведені в окремій брошурі «Застережні заходи перед експлуатацією». Обов'язково прочитайте обидва документи перед використанням об'єктива.

Даний об'єктив призначений для камер Sony α з E-перехідником. Його використання на камерах з A-перехідником неможливе.

Для отримання докладної інформації про сумісність відвідайте веб-сайт Sony у вашій області або зверніться до дилера Sony, або в місцевий уповноважений сервісний центр Sony.

Примітки щодо використання

- Не піддавайте об'єктив впливу сонця або джерела яскравого світла. Фокусування світла може привести до пошкодження корпусу камери та об'єктива, задимлення або викликати пожежу. Якщо все ж доведеться залишити об'єктив на сонячному світлі, обов'язково прикріпіть кришки об'єктива.
- При зйомці проти сонця стежте, щоб сонце не потрапляло в кут огляду. Інакше сонячне випромінювання може концентруватися на точці фокусування всередині камери, що може привести до задимлення або пожежі. Незначне захоплення сонячного світла кутом огляду також може привести до задимлення або пожежі.
- Під час перенесення камери з прикріпленням об'єктивом обов'язково надійно утримуйте камеру та об'єктив.
- Не беріться за частину об'єктива, яка висувається під час трансфокації.
- Незважаючи на те, що даний об'єктив розроблений з врахуванням вимог захисту від пилу та бризок, він не є захищеним від води. В разі використання під час дощу, тощо, не піддавайте даний об'єктив впливу крапель води.

Застережні заходи щодо використання спалаху

- Під час використання спалаху завжди знімайте бленду об'єктива та виконуйте зйомку на відстані щонайменше 1 м від об'єкта.

- Під час використання певних комбінацій об'єктива та спалаху об'єктив може частково перекирвати світло спалаху, що призведе до появи тіні у нижній частині знімка. В такому випадку відрегулюйте фокусну відстань або відстань зйомки перед зйомкою.

Виньтування

- Під час використання об'єктива кути екрану будуть більш темними, ніж його центр. Для зменшення цього ефекту (який називається виньтуванням) закрийте діафрагму на 1-2 поділки.

A Найменування компонентів

- 1 Позначка бленди об'єктива
- 2 Кільце масштабування
- 3 Шкала фокусної довжини
- 4 Фіксатор трансфокації
- 5 Індекс фокусної довжини
- 6 Кільце фокусування
- 7 Контакти об'єктива*
- 8 Кнопка утримання фокусування
- 9 Перемикач режимів фокусування
- 10 Установлювальна позначка
- 11 Перемикач SteadyShot
- 12 Бленда об'єктива

* Не торкайтесь контактів об'єктива.

B Прикріплення та від'єднання об'єктива

Для прикріплення об'єктива (Див. малюнок B-1.)

- 1 Зніміть задню та передню кришки об'єктива і кришку корпусу камери.
 - Передню кришку об'єктива можна прикріпляти/від'єднувати двома способами, (1) та (2). Для прикріплення/від'єднання кришки об'єктива з прикріпленою блендою об'єктива використовуйте спосіб (2).
- 2 Сумістіть білу позначку на оправі об'єктива з білою позначкою на камері (установлювальною позначкою), потім вставте об'єктив у кріплення камери і обертайте його за годинниковою стрілкою до фіксації.
 - Не натискайте кнопку фіксатора об'єктива на камері під час прикріплення об'єктива.
 - Не прикріплюйте об'єктив під кутом.

Для від'єднання об'єктива (Див. малюнок B-2.)

Утримуючи натиснутою кнопку фіксатора об'єктива на камері, обертайте об'єктив проти годинникової стрілки доки він не зупиниться, а потім від'єднайте об'єктив.

C Прикріплення бленди об'єктива

Для зменшення відблисків та забезпечення максимальної якості зображення рекомендується використовувати бленду об'єктива.

Сумістіть червону лінію на бленді об'єктива з червоною лінією на об'єктиві (позначкою бленди об'єктива), потім вставте бленду об'єктива в кріплення об'єктива і обертайте її за годинниковою стрілкою доти, поки не защепиться на місці і червону цятку на бленді об'єктива не буде суміщено з червоною лінією на об'єктиві.

- Під час використання вбудованого спалаху камери або зовнішнього спалаху (продається окремо), що додається до камери, від'єднайте бленду об'єктива, щоб уникнути перекирвання світла спалаху.
- Під час зберігання прикріпіть бленду об'єктива назад до об'єктива.

D Трансфокація

Обертайте кільце трансфокації до отримання потрібної фокусної відстані.

Фіксатор трансфокації

Це запобігає витягуванню оправы об'єктива з-за ваги об'єктива під час перенесення. Перед встановленням фіксатора трансфокації повністю поверніть об'єктив у положення W (ширококутній). Пересуньте фіксатор трансфокації в напрямку ▼ для блокування трансфокації. Для розблокування трансфокації пересуньте фіксатор трансфокації у зворотному напрямі.

E Фокусування

- Перемикач режиму фокусування даного об'єктиву не працює з деякими моделями камер. Для отримання докладної інформації про сумісність відвідайте веб-сайт Sony у вашій області або зверніться до дилера Sony, або в місцевий уповноважений сервісний центр Sony.

Для переключення режиму AF (автофокусування)/MF (ручне фокусування)

Режим фокусування можна переключати між режимами AF та MF на об'єктиві. Для зйомки в режимі AF необхідно встановити як камеру, так і об'єктив разом в режим AF. Для зйомки в режимі MF необхідно встановити в режим MF або камеру та об'єктив разом, або одне з двох.

Для встановлення режиму фокусування на об'єктиві

Перемістіть перемикач режиму фокусування у відповідний режим, AF або MF (1).

- Для встановлення режиму фокусування камери див. інструкції до камери.

- В режимі MF обертайте кільце фокусування (2) для його регулювання, дивлячись у видошукач, тощо.

Для використання камери, оснащеної кнопкою управління AF/MF

- Натиснувши кнопку управління AF/MF під час роботи в режимі AF, можна тимчасово переключитися в режим MF.
- Натискання кнопки управління AF/MF під час роботи в режимі MF дозволяє тимчасово переключитися в режим AF, якщо об'єктив встановлено в режим AF, а камеру встановлено в режим MF.

F Використання SteadyShot

Перемикач SteadyShot

- ON: Компенсація тремтіння камери.
- OFF: Відсутність компенсації тремтіння камери. Рекомендується встановлювати перемикач SteadyShot в положення OFF при зйомці із штативом.

G Використання кнопки утримання фокусування

- Кнопка утримання фокусування даного об'єктива не працює з деякими моделями камер. Для отримання докладної інформації про сумісність відвідайте веб-сайт Sony у вашій області або зверніться до дилера Sony, або в місцевий уповноважений сервісний центр Sony.

Натисніть кнопку утримання фокусування в режимі AF, щоб скасувати режим AF. Фокусування буде зафіксовано і можна буде спустити затвор із зафіксованим фокусуванням. Щоб повернутися в режим AF, відпустіть кнопку утримання фокусування, натискаючи при цьому кнопку затвору наполовину.

Технічні характеристики

Назва виробу (Назва моделі)	E 70-350mm F4.5-6.3 G OSS (SEL70350G)
Фокусна відстань (мм)	70-350
35-мм еквівалентна фокусна відстань*1 (мм)	105-525
Групи елементів об'єктива	13-19
Кут огляду**2	22°-4°40'
Мінімальна фокусна відстань*3 (м)	1,1-1,5
Максимальне збільшення (X)	0,23
Мінімальна діафрагма	f/22-f/32
Діаметр фільтра (мм)	67
Розміри (максимальний діаметр × висота) (Приблиз., мм)	77 × 142
Маса (Приблиз., г) SteadyShot	625 Так

- *1 Ця еквівалентна фокусна відстань для 35-мм формату, відповідає цифровому фотоапарату зі змінним об'єктивом, обладнаним датчиком зображення розміру APS-C.
- *2 Кут огляду являє собою значення для цифрових фотоапаратів зі змінним об'єктивом, які обладнані датчиком зображення розміру APS-C.
- *3 Мінімальна фокусна відстань — це відстань від датчика зображення до об'єкта.
- В залежності від механізму об'єктива фокусна відстань може змінюватися під час будь-якої зміни відстані з'йомки. Наведені вище значення фокусної відстані передбачають, що об'єктив сфокусовано на безмежність.

Комплектність поставки (Число в дужках означає число деталей.) Об'єктив (1), передня кришка об'єктива (1), задня кришка об'єктива (1), бленда об'єктива (1), комплект друкованої документації

Конструкція та технічні характеристики можуть змінюватися без попереднього повідомлення.

α та G є товарними знаками Sony Corporation.

Виробник: Сони Корпорейшн, 1-7-1 Конан, Мінато-ку, Токіо 108-0075, Японія. Країна-виробник: Китай

Русский

В данном руководстве поясняется, как использовать объективы. Меры предосторожности, общие для всех объективов, например, примечания относительно использования, приведены в отдельной брошюре "Примечания по использованию". Обязательно прочтите оба документа перед использованием объектива.

Данный объектив предназначен для камер Sony α с E-переходником. Его использование на камерах с A-переходником невозможно.

Для получения подробной информации о совместимости посетите веб-сайт Sony в вашей области или обратитесь к дилеру Sony, или в местный уполномоченный сервисный центр Sony.

Примечания относительно использования

- Не подвергайте объектив воздействию солнечных лучей или источника яркого света. Фокусировка света может привести к повреждению корпуса камеры и объектива, задимлению или вызвать пожар. Если все же придется оставить объектив на солнечном свете, обязательно прикрепите крышки объектива.
- При съемке против солнца следите, чтобы солнечные лучи не попадали в угол обзора. В противном случае солнечное излучение может концентрироваться на точке фокусировки внутри камеры, что может привести к задимлению или пожару. Незначительный захват солнечного света углом обзора также может привести к задимлению или пожару.

- При переносе камеры с прикрепленным объективом обязательно надежно удерживайте камеру и объектив.
- Не беритесь за часть объектива, которая выдвигается при трансфокации.
- Несмотря на то, что данный объектив разработан с учетом требований защиты от пыли и брызг, он не является водонепроницаемым. При использовании во время дождя и т.п., не подвергайте данный объектив воздействию капель воды.

Меры предосторожности при использовании вспышки

- При использовании вспышки всегда снимайте бленду объектива и выполняйте съемку на расстоянии не менее 1 м от объекта.
- При определенных комбинациях объектива и вспышки объектив может частично закрывать свет вспышки, что приведет к появлению тени в нижней части снимка. В таком случае отрегулируйте фокусное расстояние или расстояние съемки перед съемкой.

Виньетирование

- При использовании объектива углы экрана будут более темными, чем его центр. Для уменьшения этого эффекта (который называется виньетированием) закройте диафрагму на 1-2 деления.

A Наименование компонентов

- 1 Метка бленды объектива
- 2 Кольцо зуммирования
- 3 Шкала фокусного расстояния
- 4 Фиксатор трансфокации
- 5 Отметка фокусного расстояния
- 6 Кольцо фокусировки
- 7 Контакты объектива*
- 8 Кнопка удержания фокусировки
- 9 Переключатель режимов фокусировки
- 10 Установочная метка
- 11 Переключатель SteadyShot
- 12 Бленда объектива

* Не прикасайтесь к контактам объектива.

B Прикрепление и отсоединение объектива

Для прикрепления объектива (См. рисунок B-1.)

- 1 Снимите заднюю и переднюю крышки объектива и крышку корпуса камеры.
 - Переднюю крышку объектива можно прикреплять/отсоединять двумя способами, (1) и (2). Для прикрепления/отсоединения крышки объектива с прикрепленной блендой объектива используйте способ (2).
- 2 Совместите белую метку на оправе объектива с белой меткой на камере (установочной меткой), затем вставьте объектив в крепление камеры и поверните его по часовой стрелке до фиксации.
 - Не нажимайте кнопку фиксатора объектива на камере во время прикрепления объектива.
 - Не прикрепляйте объектив под углом.

Для отсоединения объектива (См. рисунок B-2.)

Удерживая нажатой кнопку фиксатора объектива на камере, поверните объектив против часовой стрелки до упора, а затем отсоедините объектив.

C Прикрепление бленды объектива

Для уменьшения бликов и обеспечения максимального качества изображения рекомендуется использовать бленду объектива. Совместите красную линию на бленде объектива с красной линией на объективе (меткой бленды объектива), затем вставьте бленду объектива в крепление объектива и поворачивайте ее по часовой стрелке до тех пор, пока не защелкнется на месте и красная точка на бленде объектива не будет совмещена с красной линией на объективе.

- При использовании встроенной вспышки камеры или внешней вспышки (продается отдельно), прилагаемой к камере, отсоедините бленду объектива, чтобы избежать загоразивания света вспышки.
- Во время хранения прикрепите бленду объектива обратно к объективу.

D Трансфокация

Вращайте кольцо трансфокации до получения нужного фокусного расстояния.

Фиксатор трансфокации

Это предотвращает выдвигение оправы объектива из-за веса объектива при переноске. Перед установкой фиксатора трансфокации, полностью поверните объектив в положение W (широкоугольный). Сдвиньте фиксатор трансфокации в направлении ▼ для блокировки трансфокации. Для разблокировки трансфокации, сдвиньте фиксатор трансфокации в обратном направлении.

E Фокусировка

- Переключатель режима фокусировки данного объектива не работает с некоторыми моделями камер. Для получения подробной информации о совместимости посетите веб-сайт Sony в вашей области или обратитесь к дилеру Sony, или в местный уполномоченный сервисный центр Sony.

Для переключения режима AF (автофокусировка)/MF (ручная фокусировка)

Режим фокусировки можно переключать между режимами AF и MF на объективе. Для съемки в режиме AF необходимо установить как камеру, так и объектив вместе в режим AF. Для съемки в режиме MF необходимо установить в режим MF либо камеру и объектив вместе, либо одно из двух.

Для установки режима фокусировки на объективе

Переместите переключатель режима фокусировки в соответствующий режим, AF или MF (1).

- Для установки режима фокусировки камеры см. инструкции к камере.
- В режиме MF поворачивайте кольцо фокусировки (2) для ее регулировки, глядя в видоискатель и т.п.

Для использования камеры, оснащенной кнопкой управления AF/MF

- Нажав кнопку управления AF/MF во время работы в режиме AF, можно временно переключиться в режим MF.
- Нажатие кнопки управления AF/MF во время работы в режиме MF позволяет временно переключиться в режим AF, если объектив установлен в режим AF, а камера установлена в режим MF.

F Использование SteadyShot

Переключатель SteadyShot

- ON: Компенсация дрожания камеры.
- OFF: Отсутствие компенсации дрожания камеры. Рекомендуется устанавливать переключатель SteadyShot в положение OFF при съемке зі штативом.

G Использование кнопки удержания фокусировки

- Кнопка удержания фокусировки данного объектива не работает с некоторыми моделями камер. Для получения подробной информации о совместимости посетите веб-сайт Sony в вашей области или обратитесь к дилеру Sony, или в местный уполномоченный сервисный центр Sony.

Нажмите кнопку удержания фокусировки в режиме AF для отмены режима AF. Фокусировка будет зафиксирована и можно будет спустить затвор с фиксированной фокусировкой. Для возврата в режим AF отпустите кнопку удержания фокусировки при нажатии наполовину кнопки затвора.

Технические характеристики

Название изделия (Название модели)	E 70-350mm F4.5-6.3 G OSS (SEL70350G)
Фокусное расстояние (мм)	70-350
35-мм эквивалентное фокусное расстояние*1 (мм)	105-525
Группы элементов объектива	13-19
Угол обзора*2	22°-4°40'
Минимальное фокусное расстояние*3 (м)	1,1-1,5
Максимальное увеличение (X)	0,23
Минимальная диафрагма	f/22-f/32
Диаметр фильтра (мм)	67
Размеры (максимальный диаметр × высота) (Приблиз., мм)	77 × 142
Масса (Приблиз., г) SteadyShot	625 Да

*1 Это эквивалентное фокусное расстояние для 35-мм формата на основе цифрового фотоапарата со сменным объективом, оснащенного датчиком изображения размера APS-C.

*2 Угол обзора представляет собой значение для цифровых фотоаппаратов со сменным объективом, оснащенных датчиком изображения размера APS-C.

*3 Минимальное фокусное расстояние — это расстояние от датчика изображения до объекта.

- В зависимости от механизма объектива фокусное расстояние может изменяться при любом изменении расстояния съемки. Приведенные выше значения фокусного расстояния предполагают, что объектив сфокусирован на бесконечность.

Комплектность поставки (Число в скобках означает число деталей.) Объектив (1), передняя крышка объектива (1), задняя крышка объектива (1), бленда объектива (1), набор печатной документации

Конструкция и технические характеристики могут быть изменены без уведомления.

α и **G** являются товарными знаками Sony Corporation.

Изготовитель: Сони Корпорейшн Адрес: 1-7-1 Конан, Мінато-ку, Токіо 108-0075, Японія Страна-производитель: Китай

